

Elettrovalvole tipo DPHI, DPHU, DPHO

a due stadi, pilotate, dimensioni ISO/Cetop 05, 07, 08 e 10

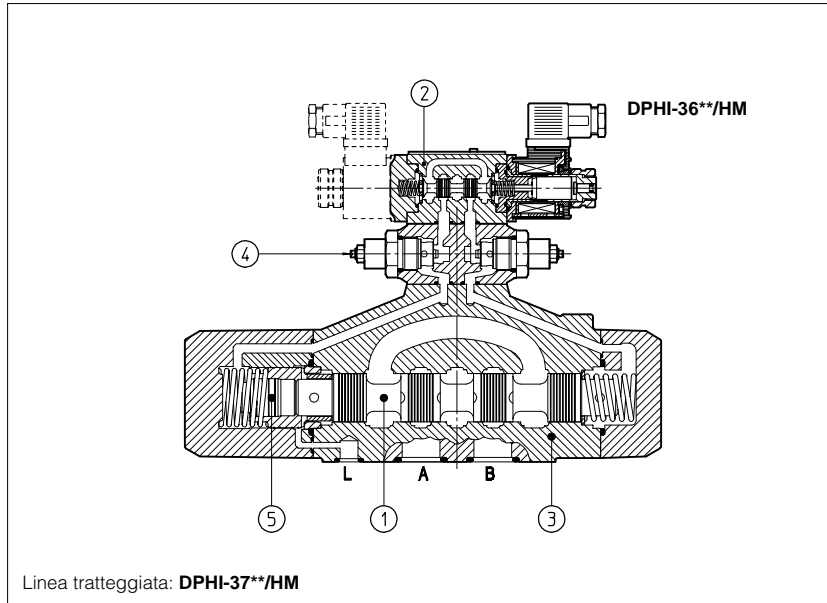

Le elettrovalvole DPHI, DPHU e DPHO sono valvole a cursore ①, pilotate, a due o tre posizioni, progettate per funzionare in circuiti oleoidraulici.

Esse sono azionate da una elettrovalvola ② a comando diretto:

- DHI per alimentazione AC e DC;
- DHU per alimentazione DC con prestazioni superiori;
- DHO per alimentazione DC con alte prestazioni.

I corpi ③ sono fusi in "shell-moulding", lavorati su linee transfer e successivamente trattati mediante sbavatura termica. I passaggi olio sono ampiamente dimensionati per minimizzare le perdite di carico.

A richiesta le valvole sono disponibili con dispositivi per il controllo del tempo di commutazione ④ e con dispositivo opzionale di centraggio idraulico del cursore principale ⑤. Nelle valvole DPHI e DPHU, le bobine sono facilmente sostituibili senza aiuto di utensili.

L'esecuzione robusta rende queste valvole adatte anche per impiego all'aperto.

Superficie di attacco: ISO/Cetop 05, 07, 08, 10. Portata max fino a 140, 300, 650, 1000 l/min. Pressione fino a 350 bar.

1 SIGLA DI DESIGNAZIONE

DPH	I	- 2	71	1	/A - X	24DC	**	*
Valvole di controllo direz. pilotate								Fluidi sintetici: /WG = acqua-glicole /PE = esteri fosforici
Solenioide della valvola pilota: I = solenoide OI per alimentazione AC e DC; U = solenoide OU per alimentazione DC; O = solenoide OO per alimentazione DC;								
Dimensione: 1 = ISO/Cetop 05 2 = ISO/Cetop 07 3 = ISO/Cetop 08 6 = ISO/Cetop 10								
Configurazione, vedere sezione 2: 61 = monosolenioide, posizioni esterna e centrale, centraggio a molle 63 = monosolenioide, 2 posizioni esterne, ritorno a molla 67 = monosolenioide, posizioni esterna e centrale, ritorno a molla 70 = bisolenioide, 2 posizioni esterne, senza molle 71 = bisolenioide, 3 posizioni, centraggio a molle 75 = bisolenioide, 2 posizioni esterne, con detent (non disponibile per DPHO) Altre configurazioni disponibili a richiesta.								
								Numero di disegno
								Tensione di alimentazione, vedere sezione 7: 00 = valvola senza bobine (solo per solenoidi OI e OU)
								X = senza connettore Vedere sezione 6 per i connettori disponibili, da ordinare separatamente
								Opzioni, vedere nota 1 alla sezione 5
								Tipo di cursore, vedere sezione 3

2 CONFIGURAZIONE

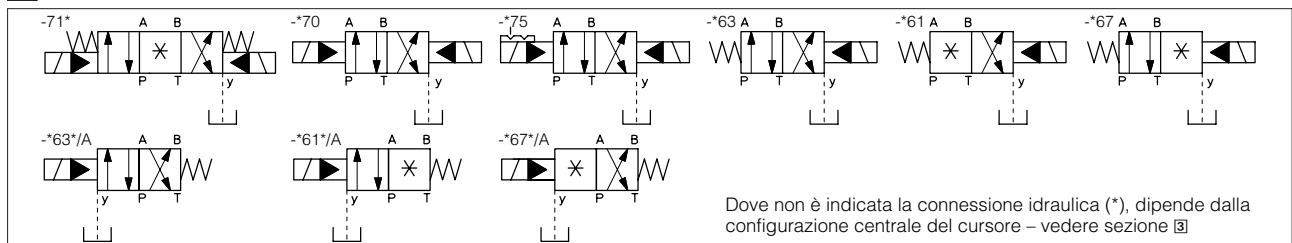

3 CURSORI - per passaggi intermedi, vedere tabella E001.

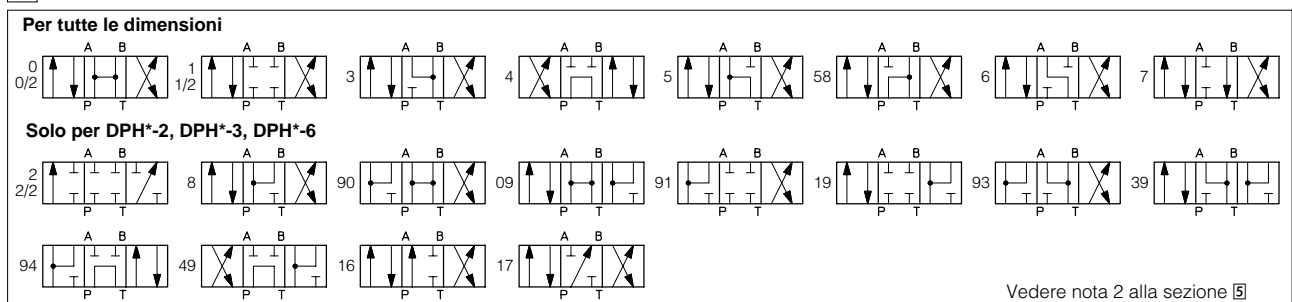

4 CARATTERISTICHE PRINCIPALI DELLE ELETTROVALVOLE DPHI, DPHU, DPHO

Posizione di installazione	Qualsiasi posizione per tutte le valvole ad eccezione delle versioni -*70 (senza molle) che devono essere installate con l'asse orizzontale se comandate ad impulsi.
Stato superficie di attacco	Indice di rugosità $\sqrt{R_a}$; rapporto di planarità 0,01/100 (ISO 1101)
Temperatura ambiente	-20°C to +70°C
Fluido	Olio idraulico secondo DIN 51524...535; per altri fluidi vedere sezione 11
Viscosità raccomandata	15 ÷ 100 mm ² /sec at 40°C (ISO VG 15 ÷ 100)
Classe di contaminazione del fluido	ISO 19/16 ottenuta con filtri in linea da 25 µm e β ₂₅ ≥75 (raccomandato)
Temperatura del fluido	T < 80°C, se T > 60°C scegliere guarnizioni /PE seals
Limiti di pressione	Bocche P, A, B, X: 350 bar; Bocca T: 250 bar (0 bar per opzione /D) Bocche Y e L (se richieste): 0 bar La pressione minima di pilotaggio per un corretto funzionamento è 8 bar (10 bar con dispositivo di centraggio idraulico – opzione /M)
Portata massima (vedere portata massima alla sezione 8 e limiti di impiego alla sezione 7)	DPH*-1: 140 l/min DPH*-2: 300 l/min DPH*-3: 650 l/min DPH*-6: 1000 l/min
Fattore di utilizzo	100%
Tensione e frequenza di alimentazione	Vedere sezione 7

5 NOTE

1 Opzioni

- /A** = Solenoide montato lato bocca A dello stadio principale (solo per valvole monosolenoidi). Nelle versioni standard, il solenoide è montato lato bocca B.
- /D** = Drenaggio interno.
- /E** = Pilotaggio esterno.
- /FC** = Con microinterruttore per monitorare la posizione del cursore (solo per DPH*-2, -3, -6).
- /FI/NC** = Con finecorsa induttivo di prossimità (due per valvole bisolenoidi) per monitorare la posizione del cursore: contatto chiuso quando il cursore è nella posizione di riposo (solo per DPH*-2, -3, -6).
- /FI/NO** = Con finecorsa induttivo di prossimità (due per valvole bisolenoidi) per monitorare la posizione del cursore: contatto aperto quando il cursore è nella posizione di riposo (solo per DPH*-2, -3, -6).
- /H** = Freni di inversione regolabili (regolazione flusso in uscita dalle camere di pilotaggio della valvola principale).
- /H9** = Freni di inversione regolabili (regolazione flusso in entrata alle camere di pilotaggio della valvola principale).
- /M** = (solo per valvole a tre posizioni e DPH*-2, -3, -6) = Centraggio idraulico. Per funzionamento con pressioni superiori a 250 bar ed elevate portate, è opportuno prevedere l'impiego del centraggio idraulico.
- /R** = Dispositivo di generazione della pressione di pilotaggio (4 bar alla bocca P – solo per DPH*-2, -3, -6), vedere sezione 11
- /S** = Limitatore di corsa del cursore principale (solo per DPH*-2, -3, -6).
- /WP** = Spintore manuale prolungato e protetto da cappuccio in gomma (standard per DPHO).
- /L1, /L2, /L3** = dispositivi per il controllo del tempo di commutazione con grano (dimensione L1, L2, L3) sulla bocca A e B della valvola pilota.

2 Corsori

- i cursori tipo 0 e 3 sono disponibili anche nelle versioni 0/1 e 3/1 che, in posizione centrale, realizzano collegamenti opportunamente strozzati tra utilizzi e serbatoio.
- i cursori tipo 1, 4, 5, 6 e 7 sono disponibili anche nelle versioni 1/1, 4/8, 5/1, 6/1 e 7/1 (6/1 e 7/1 solo per DPH*-2, -3, -6) nelle quali i passaggi intermedi, dalle posizioni esterne a quella centrale sono opportunamente sagomati per ridurre gli urti di inversione.
- i cursori tipo 9, 9*, *9, 16 e 17 non sono disponibili per DPH*-6
- altri tipi di cursore possono essere forniti a richiesta.

6 CONNETTORI ELETTRICI/ELETRONICI SECONDO 43650

I connettori devono essere ordinati separatamente

Codice del connettore	Funzione
SP-666	Connettore IP-65, adatto per collegamento diretto alla sorgente di alimentazione elettrica
SP-667	Connettore IP-65 come SP-666 ma con indicatore luminoso di tensione applicata, adatto per collegamento diretto alla sorgente di alimentazione elettrica.
SP-669	Con raddrizzatore a ponte incorporato per alimentazione a corrente alternata (AC) su bobine DC. Solo per DPHO

Per altri connettori disponibili vedere tabelle E010 e K500

7 CARATTERISTICHE ELETTRICHE

Tipo di solenoide	Tensione nominale Alimentazione esterna (1) (2)	Tipo di connettore	Potenza assorbita (4)	Codice della bobina (6)	Colore targhetta bobina	
OI OU	CORRENTE CONTINUA	6 DC 12 DC 12 DC 24 DC 24 DC 48 DC	33 W	SP-COU-6DC / 80 SP-COU-12DC / 80 SP-COUR-12DC / 80 SP-COU-24DC / 80 SP-COUR-24DC / 80 SP-COU-48DC / 80	marrone verde verde rosso rosso argento	
		12 DC 24 DC 24 DC				E-SE
OI	CORRENTE ALTERNATA	110/50 AC (3) 120/60 AC 230/50 AC (3) 230/60 AC	60 VA (5)	SP-COI-110/50/60AC / 80 SP-COI-120/60AC / 80 SP-COI-230/50/60AC / 80 SP-COI-230/60AC / 80	giallo bianco azzurro argento	
OO	CORRENTE CONTINUA	12 DC 24 DC				32 W
		110 DC 220 DC	40 W	-	-	
	CORRENTE ALTERNATA	110/50 AC 120/60 AC 230/50 AC 230/60 AC	SP-669	40 VA 35 VA 40 VA 35 VA	-	-
		-		-	-	-

- (1) La tolleranza sulla tensione nominale è ± 10%
- (2) Per altre tensioni disponibili a richiesta vedere tabella E010.
- (3) La bobina può essere alimentata anche con una frequenza di 60 Hz: in questo caso le prestazioni sono ridotte del 10 ÷ 15% e la potenza assorbita è di 55 VA.
- (4) Valori medi rilevati in condizioni idrauliche nominali e temperatura della bobina e dell'ambiente di 20°C.
- (5) All'eccitazione si registrano correnti di spunto pari a circa tre volte i valori nominali, corrispondenti a una potenza di spunto di circa 150 VA.
- (6) Isolamento classe H.
Caratteristica di inserzione: 100%.
Grado di protezione connettore: IP 65.
Le bobine tipo SP-COUR-** sono disponibili solo per DPHU

8 DIAGRAMMI PORTATA/PERDITA DI CARICO

Prove effettuate con viscosità del fluido di 43 mm²/sec a 40°C

Passaggio Tipo di cursore	P→A	P→B	A→T	B→T	P→T
	0, 0/2	C	C	B	B
1, 1/2, 3	B	B	A	A	-
4	E	E	D	D	C
6	C	C	A	C	-
7	C	C	C	A	-
5	D	D	C	C	-

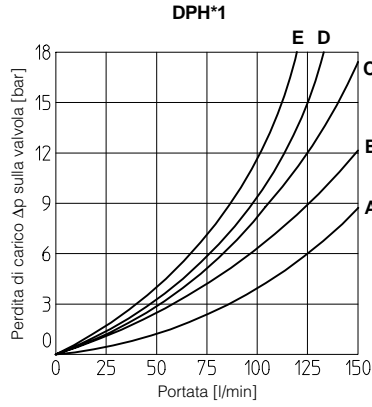

Passaggio Tipo di cursore	P→A	P→B	A→T	B→T	P→T
	4, 4/8	-	-	-	-
Altri	2	2	2	2	-

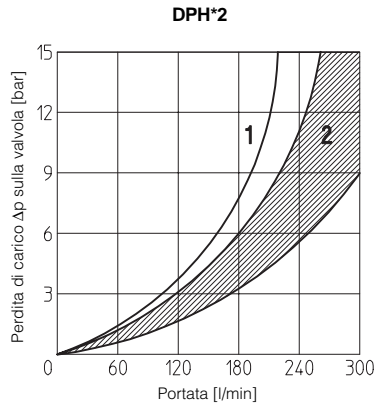

Passaggio Tipo di cursore	P→A	P→B	A→T	B→T	P→T
	4, 4/8	-	-	-	-
Altri	2	2	2	2	-

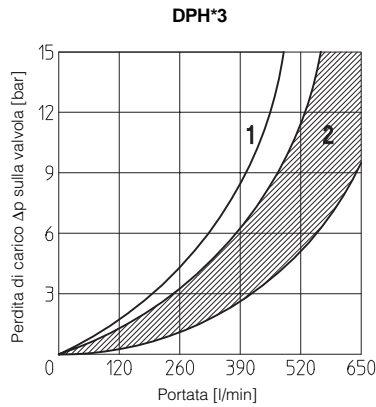

Passaggio Tipo di cursore	P→A	P→B	A→T	B→T	P→T
	4, 4/8	-	-	-	-
Other	2	2	2	2	-

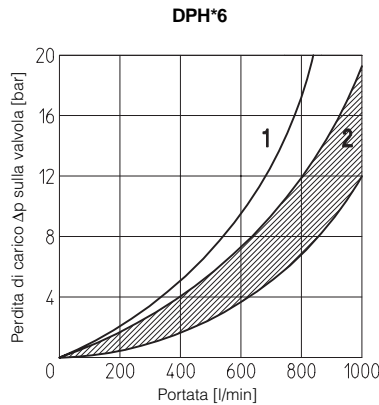

9 LIMITI DI IMPIEGO

Le portate massime - l/min - raccomandate per un corretto funzionamento delle valvole vengono indicate nelle tabelle per alcuni cursori tipici e alcuni cursori tipici valori di pressione di funzionamento.

Per valori superiori è raccomandato l'utilizzo del dispositivo di centraggio idraulico.

Cursore	Pressione in ingresso			
	70	140	210	350
0, 1, 3, 6, 7	140	140	140	130
4, 4/8	140	140	120	90
5, 5/8	140	140	130	110
0/1, 0/2	140	140	130	120

Cursore	Pressione in ingresso			
	70	140	210	350
0, 1, 3, 6, 7, 8	300	300	300	250
2, 4, 4/8	300	300	240	140
5	260	220	180	100
0/1	300	250	210	180
9, 9	300	300	270	200

Cursore	Pressione in ingresso			
	70	140	210	350
1, 6, 7, 8	650	650	650	600
2, 4, 4/8	500	500	450	400
5, 0/1	600	520	400	300
0, 3	650	650	600	540
9, 9	500	500	500	450

Cursore	Pressione in ingresso			
	70	140	210	350
1, 6, 7, 8	1000	950	850	700
0	950	900	800	650
4, 4/8, 5	850	800	700	450
0/1	950	850	650	450

10 TEMPI DI RISPOSTA (valori medi in msec)

DPH*-1

Configurazione		Pressione di pilotaggio							
		70 bar		140 bar		210 bar		250 bar	
		DPHI	DPHI DPHU DPHO	DPHI	DPHI DPHU DPHO	DPHI	DPHI DPHU DPHO	DPHI	DPHI DPHU DPHO
71, 61, 67, 61*/A, 67*/A	Eccitazione	Corrente alternata	Corrente continua	Corrente alternata	Corrente continua	Corrente alternata	Corrente continua	Corrente alternata	Corrente continua
	Diseccitazione	50							
63, 63*/A	Eccitazione	50	75	40	65	35	55	30	50
	Diseccitazione	80							

DPH*-2

Configurazione		Pressione di pilotaggio							
		70 bar		140 bar		210 bar		250 bar	
		DPHI	DPHI DPHU DPHO	DPHI	DPHI DPHU DPHO	DPHI	DPHI DPHU DPHO	DPHI	DPHI DPHU DPHO
71, 61, 67, 61*/A, 67*/A	Eccitazione	40	55	30	50	25	45	20	40
	Diseccitazione	60							
63, 63*/A	Eccitazione	55	80	45	70	40	60	35	55
	Diseccitazione	95							

DPH*-3

Configurazione		Pressione di pilotaggio							
		70 bar		140 bar		210 bar		250 bar	
		DPHI	DPHI DPHU DPHO	DPHI	DPHI DPHU DPHO	DPHI	DPHI DPHU DPHO	DPHI	DPHI DPHU DPHO
71, 61, 67, 61*/A, 67*/A	Eccitazione	60	80	45	60	35	50	30	45
	Diseccitazione	80							
63, 63*/A	Eccitazione	95	115	75	95	65	75	50	65
	Diseccitazione	130							

DPH*-6

Configurazione		Pressione di pilotaggio							
		70 bar		140 bar		210 bar		250 bar	
		DPHI	DPHI DPHU DPHO	DPHI	DPHI DPHU DPHO	DPHI	DPHI DPHU DPHO	DPHI	DPHI DPHU DPHO
71, 61, 67, 61*/A, 67*/A	Eccitazione	70	95	55	70	45	60	40	55
	Diseccitazione	150							
63, 63*/A	Eccitazione	115	145	95	110	80	100	70	90
	Diseccitazione	280							

Note:

1) Per le configurazioni 70 e 75, i tempi di eccitazione e diseccitazione sono gli stessi e sono uguali al tempo di eccitazione della configurazione 63.

2) CONDIZIONI DI PROVA

- Tensione nominale di alimentazione DC (corrente continua) e AC (corrente alternata) con connettore tipo SP-666. L'utilizzo di altri connettori può influenzare i tempi di commutazione;
- 2.2 bar di contropressione sulla bocca T;
- fluido con viscosità: 43 mm²/sec a 40°C.

3) L'elasticità del circuito e le variazioni delle grandezze idrauliche e della temperatura alterano i tempi di risposta.

11 DISPOSITIVO DI GENERAZIONE DELLA PRESSIONE DI PILOTAGGIO (OPZIONE /R)

Il dispositivo /R genera una perdita di carico aggiuntiva in grado di garantire la pressione minima di pilotaggio necessaria al corretto funzionamento nelle versioni a pilotaggio interno e con cursori tipo 0, 0/1, 4, 4/8, e 5. Il dispositivo /R deve essere inserito quando la perdita di carico nella valvola, verificata nei diagrammi portata/pressione, è inferiore al valore minimo della pressione di pilotaggio.

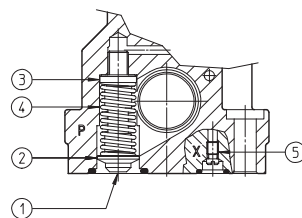

- ① Vite scorrimento piattello
- ② Piattello strozzatore
- ③ Piattello fermo-molla

- ④ Molla
per DPH*-2: MO-447
per DPH*-3: MO-472
per DPH*-6: MO-448
- ⑤ Grano
per DPH*-2: SP-X500
per DPH*-3: SP-X300
per DPH*-6: SP-X300

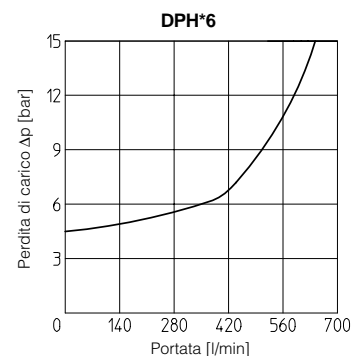
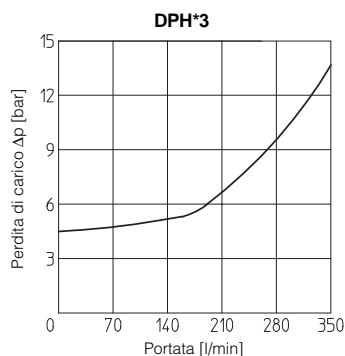
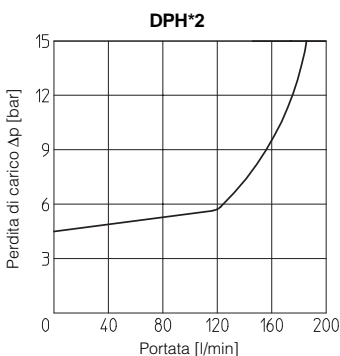

12 DISPOSIZIONE DEI CONDOTTI DI PILOTAGGIO/DRENAGGIO

Una collocazione opportuna dei grani all'interno dei condotti di pilotaggio e drenaggio consente la realizzazione delle diverse configurazioni come sotto indicato. Per modificare la configurazione di pilotaggio/drenaggio è sufficiente scambiare la collocazione dei grani. Le versioni standard prevedono pilotaggio interno e drenaggio esterno.

DPH*-1

Condotti pilotaggio

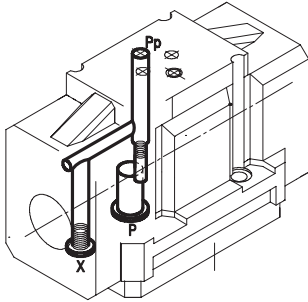

Condotti drenaggio

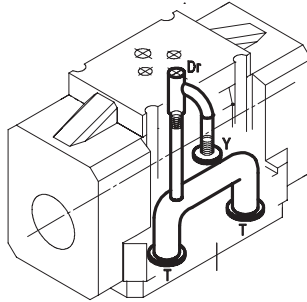

Pilotaggio interno: grano cieco SP-X300 in X;
grano SP-X310A in Pp;
Pilotaggio esterno: grano cieco SP-X300 in Pp;
grano SP-X310A in X;
Drenaggio interno: grano cieco SP-X300 in Y;
Drenaggio esterno: grano cieco SP-X300 in Dr;

DPH*-2

Condotti pilotaggio

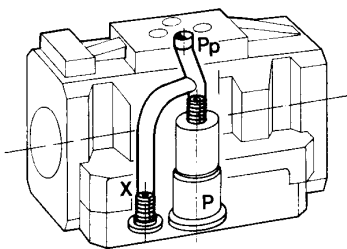

Condotti drenaggio

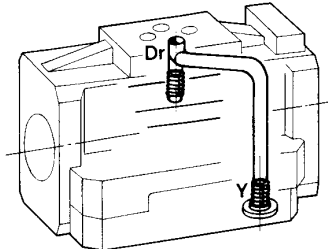

Pilotaggio interno: grano cieco SP-X500 in X;
grano SP-X512A in Pp;
Pilotaggio esterno: grano cieco SP-X500 in Pp;
grano SP-X512A in X;
Drenaggio interno: grano cieco SP-X300 in Y;
Drenaggio esterno: grano cieco SP-X300 in Dr;

DPH*-3

Condotti pilotaggio

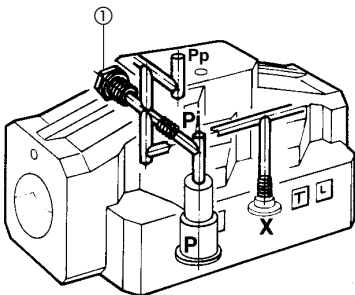

Condotti drenaggio

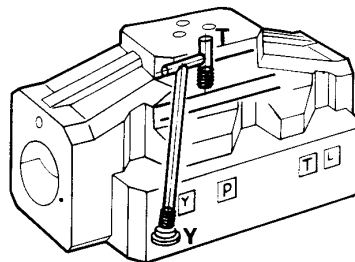

Per raggiungere l'orifizio Pi, rimuovere il grano ①

Pilotaggio interno: grano cieco SP-X300 in X;
grano SP-X315A in Pp;
Pilotaggio esterno: grano cieco SP-X300 in Pi;
grano SP-X315A in X;
Drenaggio interno: grano cieco SP-X300 in Y;
Drenaggio esterno: grano cieco SP-X300 in T;

DPH*-6

Condotti pilotaggio

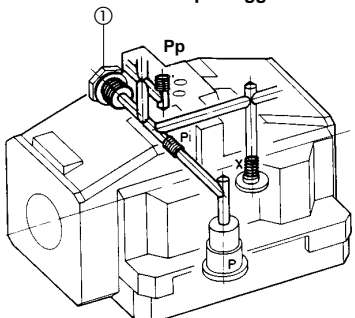

Condotti drenaggio

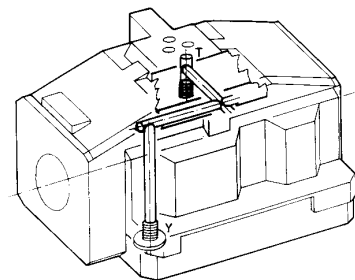

Per raggiungere l'orifizio Pi, rimuovere il grano ①

Pilotaggio interno: grano cieco SP-X300 in X;
grano SP-X325A in Pp;
Pilotaggio esterno: grano cieco SP-X300 in Pi;
grano SP-X325A in X;
Drenaggio interno: grano cieco SP-X300 in Y;
Drenaggio esterno: grano cieco SP-X300 in T;

13 DIMENSIONI PER DPH*-1 E DPH*-2 [mm]

DPH*-1*
ISO/Cetop 05

Viti di fissaggio:
4 viti TCEI M6x40
Diametro bocche A, B, P, T: $\varnothing = 11$ mm;
Diametro bocche X, Y: $\varnothing = 5$ mm;
Guarnizioni: 5 OR 2050
2 OR 108

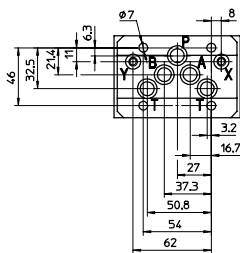

- P = PRESSIONE
- A, B = UTILIZZI
- T = SERBATOIO
- X = PILOTAGGIO IDRAULICO ESTERNO
- Y = DRENAGGIO

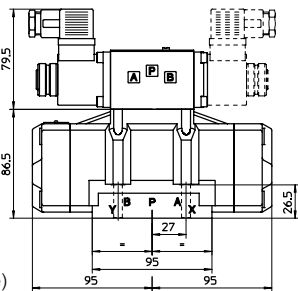

Massa della versione base:
kg 6,5 (monosolenoido)
kg 6,8 (bisolenoido)

DPHI-1*

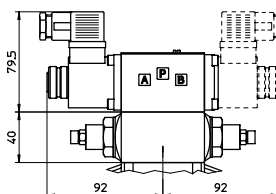
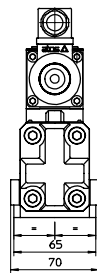

DPHI-1*/H9

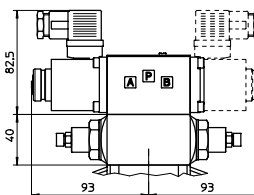

DPHU-1*/H9

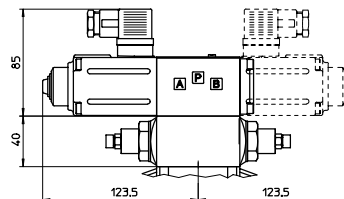

DPHO-1*/H9

Massa della versione base:
kg 6,9 (monosolenoido)
kg 7,6 (bisolenoido)

DPH*-2*
ISO/Cetop 07

Viti di fissaggio:
4 viti TCEI M10x50
2 viti TCEI M6x40
Diametro bocche A, B, P, T: $\varnothing = 20$ mm;
Diametro bocche X, Y: $\varnothing = 7$ mm;
Diametro bocca L: $\varnothing = 5$ mm;
Guarnizioni: 4 OR 130, 3 OR 109

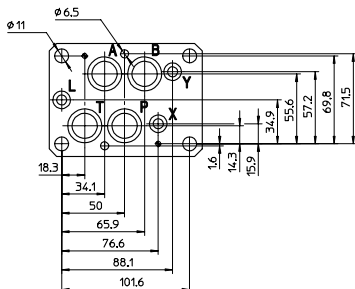

- P = PRESSIONE
- A, B = UTILIZZI
- T = SERBATOIO
- X = PILOTAGGIO IDRAULICO ESTERNO
- Y = DRENAGGIO
- L = DRENAGGIO PER IL DISPOSITIVO DI CENTRAGGIO IDRAULICO usata solo per versioni /M

Limitatore di corsa per opzione /S

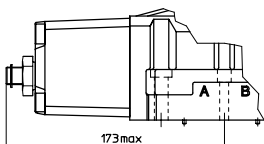

Solo versione DPH*-27*/M

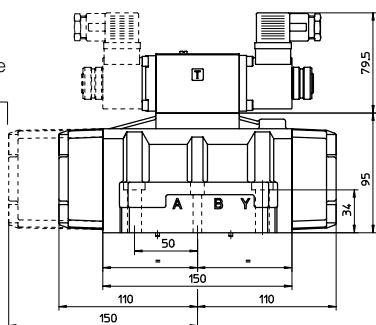

Massa della versione base:
kg 9 (monosolenoido)
kg 9,3 (bisolenoido)

DPHI-2*

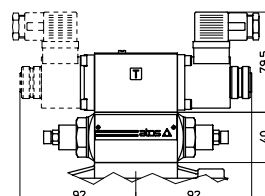
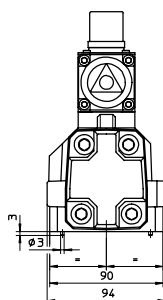

DPHI-2*/H9

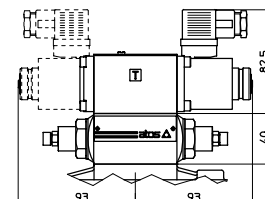

DPHU-2*/H9

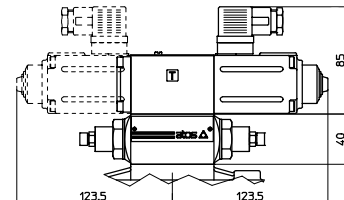

DPHO-2*/H9

Massa della versione base:
kg 9,4 (monosolenoido)
kg 10,1 (bisolenoido)

Le dimensioni di ingombro sono relative all'utilizzo di connettori SP-666

14 PIASTRE DI ATTACCO PER DPH*-1 E DPH*-2

Valvola	Modello piastra	Esecuzione	Filettature		Ø Lamature [mm]		Massa [Kg]
			A, B, P, T	X, Y,	A, B, P, T	X, Y, (L)	
DPH*-1	BA-428	Attacchi A, B, P, T, X, Y inferiori;	G 3/4"	G 1/4"	36,5	21,5	5,6
DPH*-1	BA-434	Attacchi P, T, X, Y inferiori; attacchi A, B laterali;	G 3/4"	G 1/4"	36,5	21,5	5,5
DPH*-2	BA-418 (/DR)	Attacchi A, B, P, T, X, Y (L) inferiori;	G 3/4"	G 1/4"	36,5	21,5	3,5
DPH*-2	BA-518 (/DR)	Attacchi A, B, P, T, X, Y (L) inferiori;	G 1"	G 1/4"	46	21,5	8
DPH*-2	BA-519 (/DR)	Attacchi P, T, X, Y (L) inferiori; attacchi A, B laterali;	G 1"	G 1/4"	46	21,5	8

La bocca di drenaggio L (piastra /DR) è necessaria solo per valvole con dispositivo di centraggio idraulico (opzione /M)
Le piastre vengono fornite con viti di fissaggio. Per ulteriori dettagli vedere tabella K280

15 DIMENSIONI PER DPH*-3 E DPH*-6 [mm]

DPH*-3*
ISO/Cetop 08

Viti di fissaggio:
6 viti TCEI M12x50
Diametro bocche A, B, P, T: Ø = 24 mm;
Diametro bocche X, Y: Ø = 7 mm;
Diametro bocca L: Ø = 5 mm;
Guarnizioni: 4 OR 4112, 3 OR 3056

**Limitatore di corsa
per opzione /S**

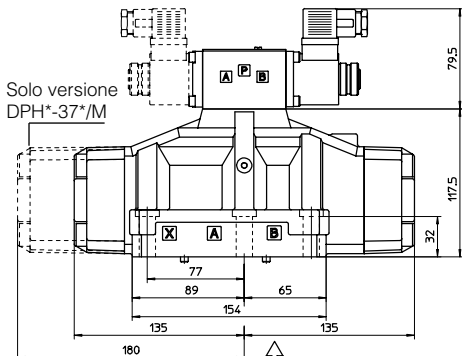
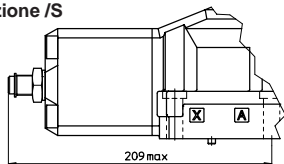

Massa della versione base:
kg 14 (monosolenoid)
kg 14,3 (bisolenoid)

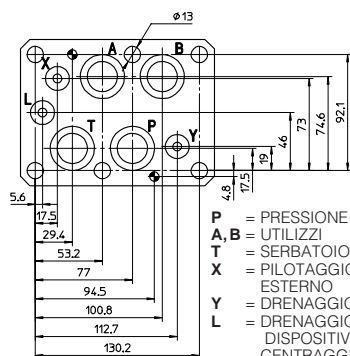

P = PRESSIONE
A, B = UTILIZZI
= SERBATOIO
T = PILOTAGGIO IDRAULICO
ESTERNO
Y = DRENAGGIO
L = DRENAGGIO PER IL
DISPOSITIVO DI
CENTRAGGIO IDRAULICO
usata solo per versioni /M

DPHI-3*

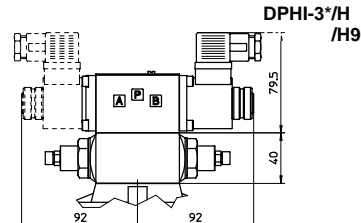

DPHI-3*/H
/H9

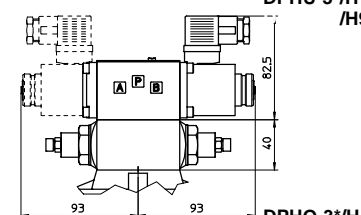

DPHU-3*/H
/H9

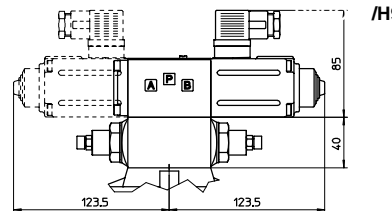

DPHO-3*/H
/H9

Massa della versione base:
kg 14,4 (monosolenoid)
kg 15,1 (bisolenoid)

DPH*-6*
ISO/Cetop 10

Viti di fissaggio:
6 viti TCEI M20x80
Diametro bocche A, B, P, T: Ø = 34 mm;
Diametro bocche X, Y: Ø = 7 mm;
Diametro bocca L: Ø = 5 mm;
Guarnizioni: 4 OR 4137, 3 OR 3081

**Limitatore di corsa
per opzione /S**

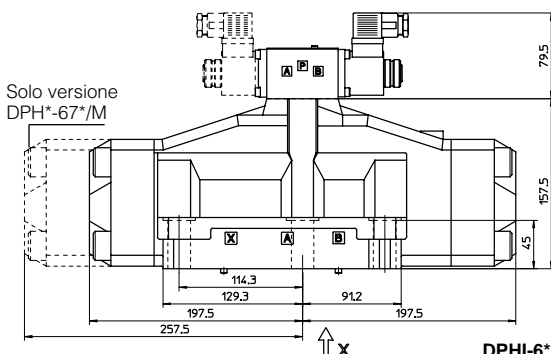
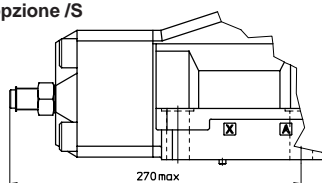

Massa della versione base:
kg 42 (monosolenoid)
kg 42,3 (bisolenoid)

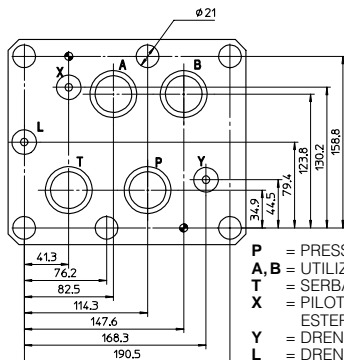

P = PRESSIONE
A, B = UTILIZZI
= SERBATOIO
T = PILOTAGGIO IDRAULICO
ESTERNO
Y = DRENAGGIO
L = DRENAGGIO PER IL
DISPOSITIVO DI
CENTRAGGIO IDRAULICO
usata solo per versioni /M

DPHI-6*

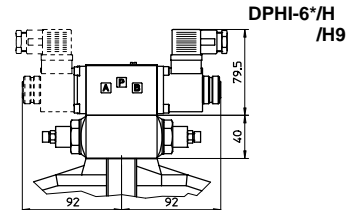

DPHI-6*/H
/H9

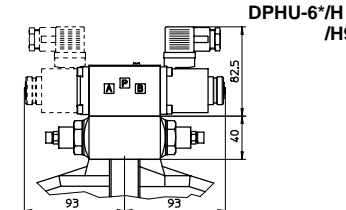

DPHU-6*/H
/H9

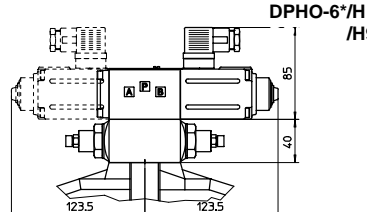

DPHO-6*/H
/H9

Massa della versione base:
kg 42,4 (monosolenoid)
kg 43,1 (bisolenoid)

Le dimensioni di ingombro sono relative all'utilizzo di connettori SP-666

16 PIASTRE DI ATTACCO PER DPH*-3 E DPH*-6

Valvola	Modello piastra	Esecuzione	Filettature		Ø Lamature [mm]		Massa [Kg]
			A, B, P, T	X, Y, (L)	A, B, P, T	X, Y, (L)	
DPH*-3	BA-508 (/DR)	Attacchi A, B, P, T, X, Y (L) inferiori;	G 1"	G 1/4"	46	21,5	7
DPH*-3	BA-509 (/DR)	Attacchi A, B, P, T, X, Y (L) inferiori; attacchi A, B laterali	G 1"	G 1/4"	46	21,5	12,5
DPH*-6	BA-708 (/DR)	Attacchi A, B, P, T, X, Y (L) inferiori;	G 1 1/2"	G 1/4"	63,5	21,5	17

La bocca di drenaggio L (piastra /DR) è necessaria solo per valvole con dispositivo di centraggio idraulico (opzione /M)
Le piastre vengono fornite con viti di fissaggio. Per ulteriori dettagli vedere tabella K280