

Valvole di massima pressione tipo REM

a due stadi, bocche con attacchi a flange SAE da 3/4", 1", 1 1/4"

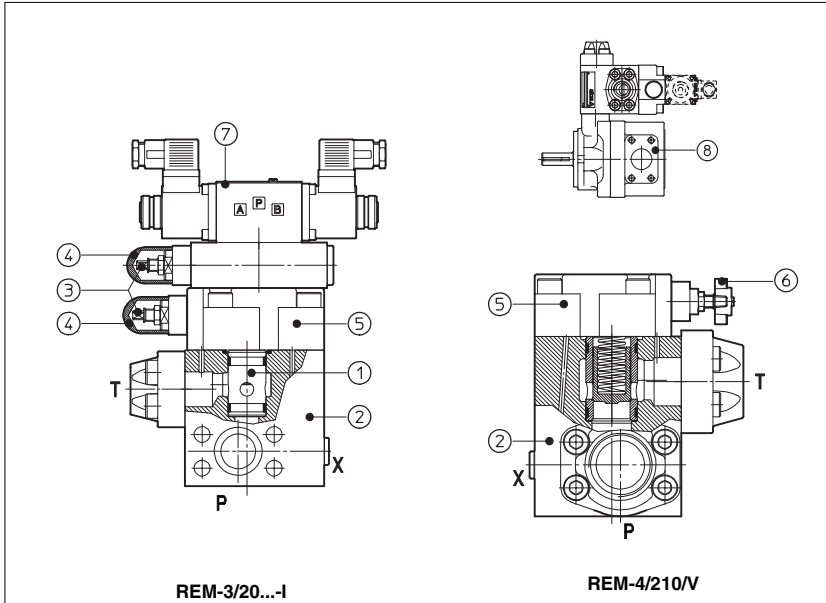

Le valvole REM sono valvole di massima pressione a due stadi con otturatore bilanciato, con attacco SAE, progettate per funzionare in sistemi oleoidraulici.

Esse possono essere montate direttamente sull'attacco SAE della bocca di mandata delle pompe h, in particolare delle PFE (vedere tabelle A005, A007).

Nelle versioni standard la pressione di pilotaggio dell'otturatore dello stadio principale ② viene regolata per mezzo di una vite ③ protetta da un cappuccio ④ nel cappello ⑤.

A richiesta sono disponibili versioni opzionali con volantino di regolazione ⑥ al posto della vite protetta da cappuccio. La rotazione in senso orario aumenta la taratura di pressione.

Queste valvole possono essere fornite con una elettrovalvola di venting ⑦ (per valvole normalmente aperte o normalmente chiuse).

Superficie di attacco: attacco SAE da 3/4", 1", 1 1/4".

Portata massima: 200, 400 e 600 l/min rispettivamente.

Pressione fino a 350 bar (a secondo dei modelli).

1 SIGLA DI DESIGNAZIONE

REM	- 4 / 2	0	/210 /100/100	/V	-I	X	24DC	**	/*
REM = valvola di massima pressione con attacco SAE	(1)	(1)	(1)		(1)	(1)	(1)	Fluidi sintetici: WG = acqua-glicole PE = esteri fosforici	Numero di disegno
Dimensioni: 3 = SAE 3/4" 4 = SAE 1" 5 = SAE 1 1/4"								Tensione di alimentazione, vedere sezione ⑦: 00 = elettrovalvola senza bobine (solo per solenoide OI)	
Numero delle diverse tarature di pressione: 1 = una taratura 2 = due tarature 3 = tre tarature								X = senza connettore Vedere sezione ⑧ per i connettori disponibili, da ordinare separatamente	
0 = venting con solenoide diseccitato 1 = venting con solenoide eccitato 2 = senza venting								Solenoido della valvola pilota: -I = solenoide OI (DHI) per alimentazione AC e DC	
Campo di regolazione: 50 = 4-50 bar; 100 = 6-100 bar; 210 = 7-210 bar; 350 = 8-350 bar (solo per REM-3)								Opzioni (2): /V = con volantino di regolazione al posto della vite protetta da cappuccio	
								Campo di regolazione della seconda/terza taratura: 50 = 4-50 bar; 100 = 6-100 bar; 210 = 7-210 bar; 350 = 8-350 bar (solo per REM-3)	

(1) Solo per REM dotati di elettrovalvola per il venting e/o per la selezione della pressione di taratura.

(2) Per le caratteristiche del volantino, vedere tabella tecnica K150

2 CARATTERISTICHE IDRAULICHE

Modello	REM-3		
Portata massima [l/min]	200		
Modello	REM-4		
Portata massima [l/min]	400		
Modello	REM-5		
Portata massima [l/min]	600		
Campo di regolazione [bar]	4-50; 6-100; 7-210; 8-350		

3 CARATTERISTICHE PRINCIPALI DELLE VALVOLE DI MASSIMA PRESSIONE TIPO REM

Posizione di installazione	Queste valvole possono essere installate in qualsiasi posizione sulla bocca P di mandata di pompe con attacco per flangia SAE ed in particolare su pompe tipo PFE
Stato superficie di attacco	Indice di rugosità $\sqrt{0,4}$, rapporto di planarità 0,01/100 (ISO 1101)
Temperatura ambiente	Da -20°C a +70°C
Fluido	Olio idraulico secondo DIN 51524 ... 535, per altri fluidi vedere sezione I
Viscosità raccomandata	15 ÷ 100 mm ² /s a 40°C (ISO VG 15 ÷ 100)
Classe di contaminazione del fluido	ISO 19/16 ottenuta con filtri in linea da 25µm e β _{0.5} ≥ 75 (raccomandato)
Temperatura del fluido	-20°C +60°C (scegliere guarnizioni standard e /WG) -20°C +80°C (scegliere guarnizioni /PE)

3.1 Caratteristiche bobine

Classe isolamento	H
Grado di protezione connettore	IP 65
Fattore d'utilizzo	100%
Tensione e frequenza di alimentazione	Vedere caratteristiche elettriche I
Tolleranza sulla tensione di alimentazione	± 10%

4 DIAGRAMMI PRESSIONE REGOLATA/PORTATA con olio minerale ISO VG 46 a 50°C

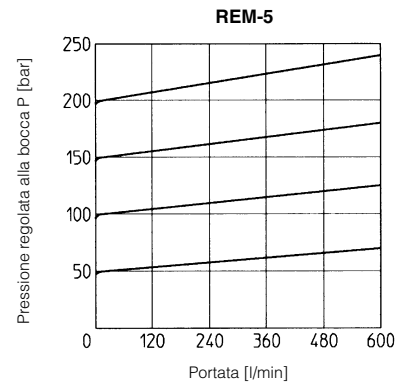
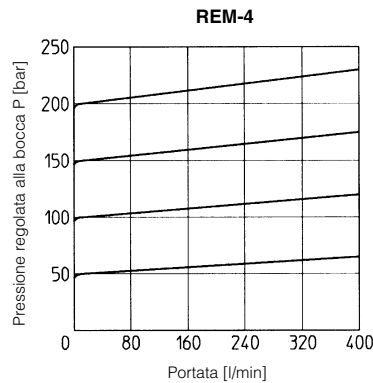
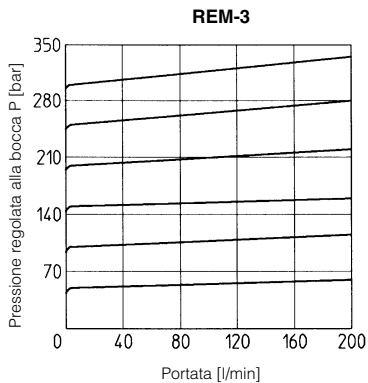

5 DIAGRAMMI PRESSIONE MINIMA/PORTATA con olio minerale ISO VG 46 a 50°C

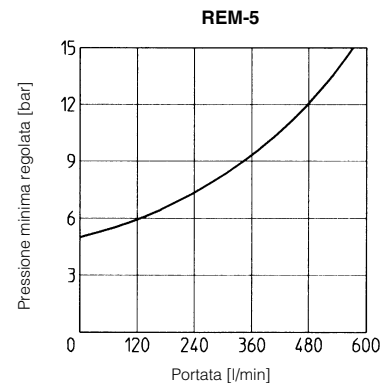
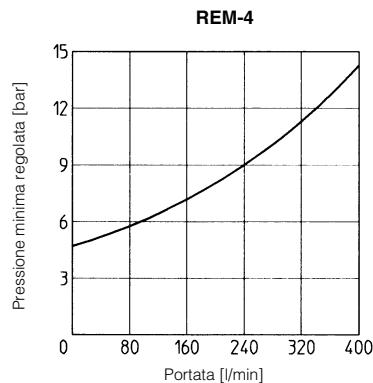
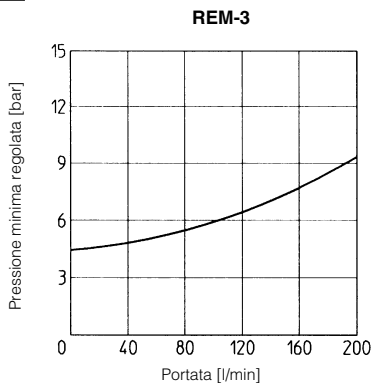

6 CONNETTORI ELETTRICI SECONDO DIN 43650 PER REM CON ELETTROVALVOLA

I connettori devono essere ordinati separatamente

Codice del connettore	Funzioni
SP-666	Connettore IP-65, adatto per collegamento diretto alla sorgente di alimentazione elettrica
SP-667	Connettore IP-65 come SP-666, ma con indicatore luminoso di tensione applicata, adatto per collegamento diretto alla sorgente di alimentazione elettrica.

Per altri connettori disponibili vedere tabelle E010 e K500.

7 CARATTERISTICHE ELETTRICHE PER REM CON ELETTROVALVOLA

Tipo di solenoide	Tensione nominale alimentazione esterna ± 10% (1)	Tipo di connettore	Potenza assorbita (3)	Codice della bobina	Colore targhetta bobina
OI	CORRENTE CONTINUA	6 DC 12 DC 24 DC 48 DC	33 W	SP-COU-6DC /80 SP-COU-12DC /80 SP-COU-24DC /80 SP-COU-48DC /80	marrone verde rosso argento
	CORRENTE ALTERNATA	110/50 AC (2) 120/60 AC 230/50 AC (2) 230/60 AC	60 VA (4)	SP-COI-110/50/60AC /80 SP-COI-120/60AC /80 SP-COI-230/50/60AC /80 SP-COI-230/60AC /80	giallo bianco azzurro argento

- (1) Per altre tensioni disponibili a richiesta vedere tabella E010.
- (2) La bobina può essere alimentata anche con una frequenza di 60 Hz: in questo caso le prestazioni sono ridotte del 10 ÷ 15% e la potenza assorbita è di 55 VA.
- (3) Valori medi rilevati in condizioni idrauliche nominali e temperatura della bobina e dell'ambiente di 20°C.
- (4) All'eccitazione si registrano correnti di spunto pari a circa tre volte i valori nominali, corrispondenti a una potenza di spunto di circa 150 VA.

8 DIMENSIONI [mm]

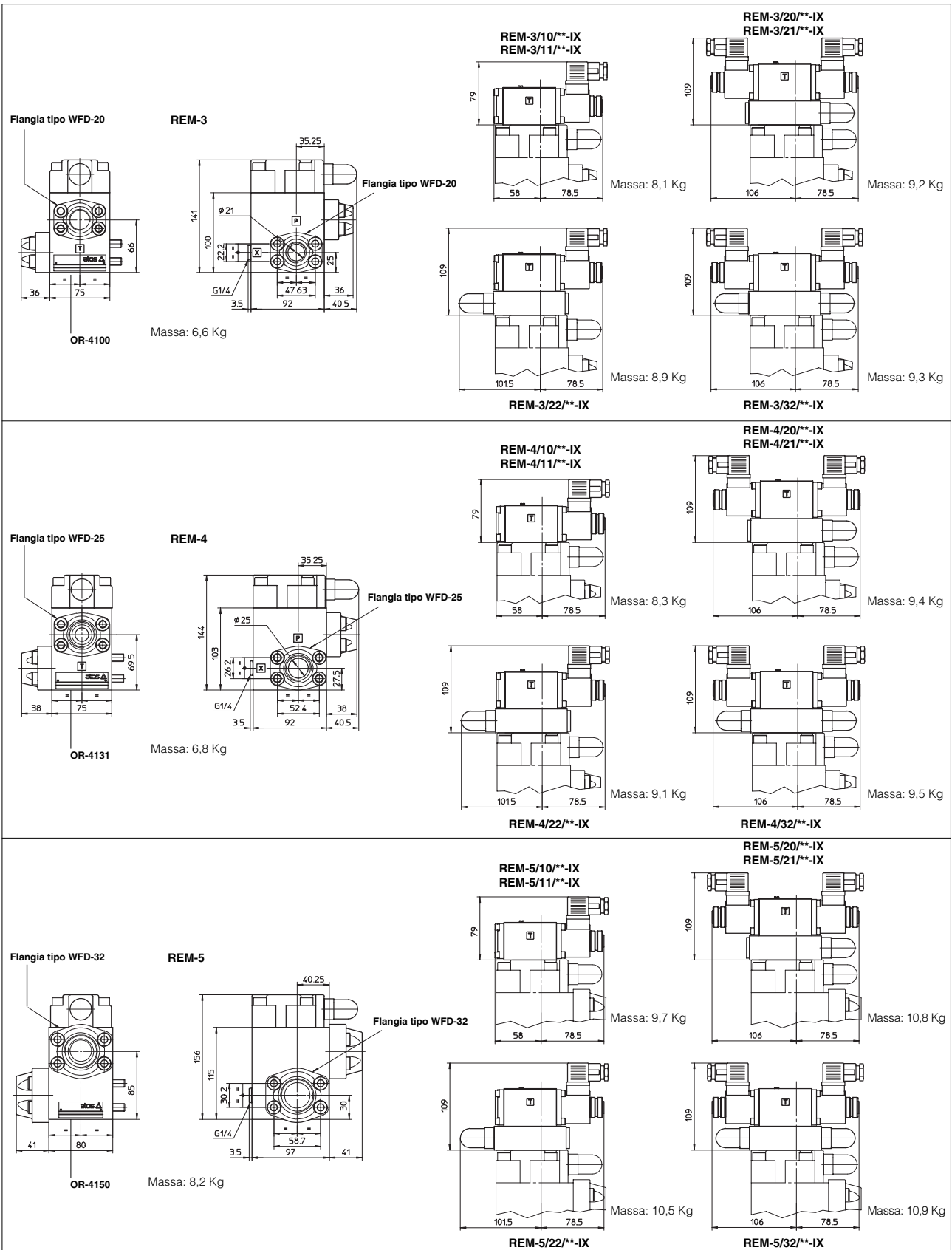

Per le dimensioni delle flange, vedere tabella K120. Le dimensioni di ingombro sono relative all'utilizzo di connettori SP-666

9 ESEMPIO DI INSTALLAZIONE DI VALVOLA TIPO REM SU POMPA TIPO PFE

